

# Environmental product declaration

in accordance with ISO 14025 and EN 15804+A2

Industrisement, Brevik - CEM II/A-L 42,5 R



Næringslivets Stiftelse for  
miljødeklarasjoner

**Eier av deklarasjonen:**

Heidelberg Materials Sement Norge AS

**Produkt:**

Industrisement, Brevik - CEM II/A-L 42,5 R

**Deklarert enhet:**

1 tonne

**Deklarasjonen er basert på PCR:**

EN 15804:2012+A2:2019 tjener som kjerne-PCR

EN 16908:2017 Cement and building lime

**Programoperatør:**

Næringslivets Stiftelse for  
miljødeklarasjoner

**Deklarasjonsnummer:**

NEPD-5925-5192-NO

**Publiseringsnummer:**

NEPD-5925-5192-NO

**Godkjent dato:** 31.01.2024

**Gyldig til:** 31.01.2029

**EPD software:**

LCAno EPD generator ID: 163082

## Generell informasjon

### Produkt

Industrisement, Brevik - CEM II/A-L 42,5 R

### Programoperatør:

Postboks 5250 Majorstuen, 0303 Oslo, Norge  
Næringslivets Stiftelse for miljødeklarasjoner  
Telefon: +47 23 08 80 00  
web: [post@epd-norge.no](mailto:post@epd-norge.no)

### Deklarasjonsnummer:

NEPD-5925-5192-NO

### Deklarasjonen er basert på PCR:

EN 15804:2012+A2:2019 tjener som kjerne-PCR  
EN 16908:2017 Cement and building lime

### Erklæring om ansvar:

Eieren av deklarasjonen skal være ansvarlig for den underliggende informasjon og bevis. EPD Norge skal ikke være ansvarlig med hensyn til produsent informasjon, livsløpsvurdering data og bevis.

### Deklarert enhet:

1 tonn Industrisement, Brevik - CEM II/A-L 42,5 R

### Deklarert enhet med opsjon:

A1-A3,A4

### Funksjonell enhet:

### Generelt om verifikasjon av EPD fra verktøy:

Uavhengig verifikasjon av data, annen miljøinformasjon og EPD er foretatt etter ISO 14025:2010, kapittel 8.1.3 og 8.1.4. Verifikasjon av hver EPD foretas i henhold til EPD-Norge sine retningslinjer for verifikasjon og godkjenning som krever at EPD-verktøy er i) integrert i bedriftens miljøstyringssystem, ii) prosedyrer for bruk av EPD-verktøy er godkjent av EPD-Norge og iii) prosessen gjennomgås årlig av en uavhengig 3.parts verifikator. Se vedlegg G i EPD-Norge sine retningslinjer for mer informasjon om EPD-verktøy.

### Verifikasjon av EPD-verktøy:

Uavhengig tredjepartsverifikasjon av verktøy, bakgrunnsdata og test-EPD er gjort i henhold til EPD-Norge sine prosedyrer og retningslinjer for verifisering og godkjenning av EPD-verktøy.

Tredjeparts verifikator:

Martin Erlandsson, IVL, Swedish Environmental Rese

(krever ikke signatur)

### Eier av deklarasjonen:

Heidelberg Materials Sement Norge AS  
Kontaktperson: Petter Thyholdt  
Telefon: +47 22 87 84 00  
e-post: [petter.thyholdt@heidelbergmaterials.com](mailto:petter.thyholdt@heidelbergmaterials.com)

### Produsent:

Heidelberg Materials Sement Norge AS  
Lilleakerveien 2A  
0283 Oslo, Norway

### Produksjonssted:

Heidelberg Materials Sement Norge prod.site Brevik sementfabrikk  
Setreveien 2  
3950 Brevik, Norway

### Kvalitet/Miljøsystem:

Miljøstyringssystem ISO 14001-sertifisert(S-007  
Kvalitetssikringssystem ISO 9001- sertifisert (S-006

### Org. no.:

934 949 145

**Godkjent dato:** 31.01.2024

**Gyldig til:** 31.01.2029

### Årstall for studien:

2022

### Sammenlignbarhet:

EPD av byggevarer er nødvendigvis ikke sammenlignbare hvis de ikke samsvarer med NS-EN 15804 og ses i en bygningskontekst.

### Utarbeidelse og verifikasjon av miljødeklarasjon:

Deklarasjonen er utarbeidet og verifisert ved bruk av EPD-verktøy lca.tools ver EPD2022.03, utviklet av LCA.no. EPD-verktøyet er integrert i bedriftens miljøstyringssystem, og godkjent av EPD-Norge

EPD er utarbeidet av: Ingrid Vik Jondahl

Bedriftsspesifikke data og EPD er kontrollert av: Petter Thyholdt

### Godkjent:



Håkon Hauan, CEO EPD-Norge

## Produkt

### Produktbeskrivelse:

Industrisement er en spesialsement tilpasset norsk byggepraksis ved vinterarbeid. Sementen gjør det mulig å gjennomføre støpearbeider vinterstid i Norge på en rasjonell og økonomisk måte.

Med sin raske fasthetsutvikling er den i tillegg velegnet for bruk ved produksjon av betongelementer og betongvarer.

### Produktspesifikasjon:

Portland-kalksteinsfillersement

Materialer	Verdi	Enhet
Gips	5,4	%
Kalksteinsfiller	10	%
Klinker	84,6	%

### Tekniske data:

CEM II/A-L 42,5 R

Ytterligere informasjon finnes på [www.sement.heidelbergmaterials.no](http://www.sement.heidelbergmaterials.no)

### Markedsområde:

Norge, Island

### Levetid, produkt:

Avhengig av bruksområde

### Levetid, bygg eller anlegg:

## LCA: Beregningsregler

### Deklarert enhet:

1 tonn Industrisement, Brevik - CEM II/A-L 42,5 R

### Cut-off kriterier:

Alle viktige råmaterialer og all viktig energibruk er inkludert. Produksjonsprosessen for råmaterialene og energistrømmer som inngår med veldig små mengder (mindre enn 1%) er ikke inkludert. Disse cut-off kriteriene gjelder ikke for farlige materialer og stoffer.

### Allokering:

Allokering er gjort iht. bestemmelser i EN 15804. Inngående energi og vann, samt produksjon av avfall i egen produksjon er allokert likt mellom alle produktene gjennom masseallokering. Miljøpåvirkning og ressursforbruk for primærproduksjonen av resirkulerte materialer er allokert til det opprinnelige produktsystemet. Bearbeidingsprosessen og transport av materialet til produksjonssted er allokert til analysen i denne EPDen.

### Datakvalitet:

Spesifikke data for produktsammensetningen er fremskaffet av produsenten. De representerer produksjonen av det deklarete produktet og ble samlet inn for EPD-utvikling i det oppgitte året for studien. Bakgrunnsdata er basert på EPDer iht. EN 15804 og ulike LCA databaser.

Datakvaliteten for råmaterialene i A1 er presentert i tabellen nedenfor.

Materialer	Kilde	Datakvalitet	År
Additives	ecoinvent 3.6	Database	2019
Binder	ecoinvent 3.6	Database	2019
Raw materials, Mineral	LCA.no	Database	2021
Raw materials, Mineral	Supplier	Project EPD	2021
SCM	LCA.no	Database	2021
Waste products	LCA.no	Database	2021

## Systemgrenser (X=inkludert, MND=modul ikke deklarerert, MNR=modul ikke relevant)

Produktfase				Sammenstillingsfase	Bruksfase								Sluttfase				Gevinst og belastninger etter endt levetid (D)
Råmaterialer	Transport	Tilvirkning	Transport	Konstruksjons/ installasjonsfase	Bruk	Vedlikehold	Reparasjon	Utskiftninger	Renovering	Operasjonell energibruk	Operasjonell vannbruk	Demontering	Transport	Avfallsbehandling	Avfall til sluttbehandling	Gjenbruk/gjenvinning/ resirkulering-potensiale	
A1	A2	A3	A4	A5	B1	B2	B3	B4	B5	B6	B7	C1	C2	C3	C4	D	
X	X	X	X	MND	MND	MND	MND	MND	MND	MND	MND	MND	MND	MND	MND	MND	

### Systemgrenser:

Fra råvareuttak til marked

Flytskjemaet nedenfor illustrerer systemgrensene for analysen:

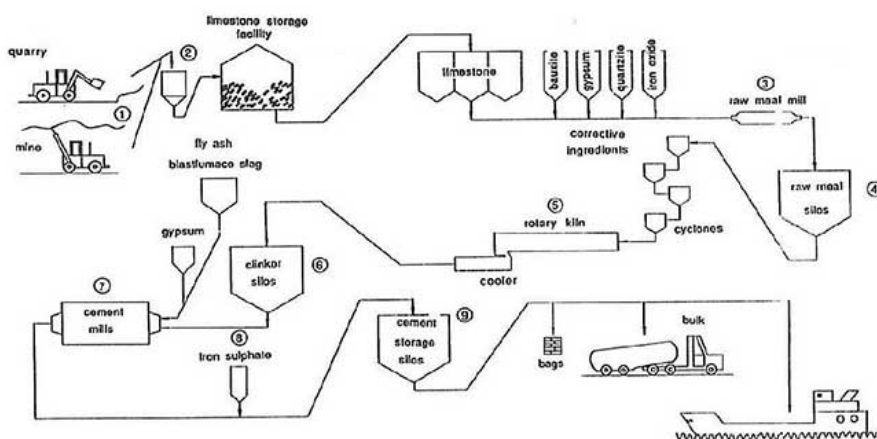

1. Uttak av kalkstein fra gruve og dagbrudd
2. Knusing av kalkstein
3. Maling av kalkstein og tilsetningstoffer til råmel
4. Siloer for lagring og homogenisering
5. Brenning av klinker i roterende oven der materialene når en temperatur på 1450°C
6. Siloer for lagring av klinker
7. Maling av klinker med gips og andre tilsetninger for produksjon av sement
8. Tilsetning av jernsulfat
9. Lagring og utsendelse av sementen

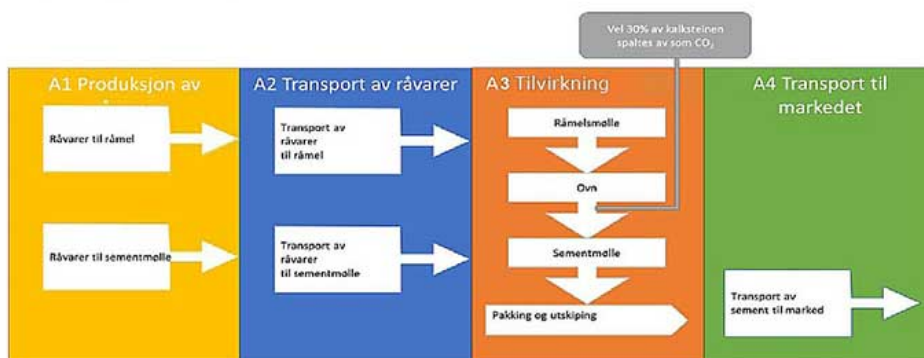

### Teknisk tilleggsmasjjon:













## LCA: Scenarier og annen teknisk informasjon

Følgende informasjon beskriver scenariene for modulene i EPDen.

Transport fra produksjonssted til bruker (A4)	Kapasitetsutnyttelse inkl. retur (%)	Distanse (km)	Brennstoff/Energiforbruk	Enhet	Verdi (Liter/tonn)
Ship, Cement boat	50,0 %	163	0,005	l/tkm	0,81

## LCA: Resultater

LCA resultatene er presentert under for enheten som er definert på side 2 av EPD dokumentet.

Miljøpåvirkning (Environmental impact)				
Indikator		Enhet	A1-A3	A4
	GWP-total	kg CO <sub>2</sub> -ekv	6,58E+02	2,50E+00
	GWP-fossil	kg CO <sub>2</sub> -ekv	6,58E+02	2,50E+00
	GWP-biogenic	kg CO <sub>2</sub> -ekv	1,35E-01	5,10E-04
	GWP-luluc	kg CO <sub>2</sub> -ekv	2,47E-02	9,65E-04
	ODP	kg CFC11 -ekv	3,52E-06	4,88E-07
	AP	mol H <sup>+</sup> -ekv	5,96E-01	7,54E-02
	EP-FreshWater	kg P -ekv	4,14E-03	6,99E-06
	EP-Marine	kg N -ekv	1,52E-01	1,69E-02
	EP-Terrestrial	mol N -ekv	1,99E+00	1,90E-01
	POCP	kg NMVOC -ekv	4,53E-01	4,92E-02
	ADP-minerals&metals <sup>1</sup>	kg Sb-ekv	4,30E-04	1,06E-05
	ADP-fossil <sup>1</sup>	MJ	1,01E+03	3,22E+01
	WDP <sup>1</sup>	m <sup>3</sup>	9,65E+03	7,17E+00

GWP-total = Globalt oppvarmingspotensial totalt; GWP-fossil = Globalt oppvarmingspotensial fossile brenslers; GWP-biogenic = Globalt oppvarmingspotensial biogene kilder; GWP-luluc = Globalt oppvarmingspotensial arealbruk og arealbruks endringer; ODP = Potensial for nedbryting av stratosfærisk ozon; AP = Forsuringspotensial for kilder på land og vann; EP = overgjødslingspotensial til ferskvann, hav og jord; POCP = Potensial for fotokjemisk oksidantdannning; ADP-minerals&metals = Abiotisk utarmingspotensial for ikke-fossile ressurser, mineraler og metaller; ADP-fossil = Abiotisk utarmingspotensial for fossile ressurser, fossile brenslers; WDP = Utarmingspotensial for vannressurser







"Leseeksempel: 9,0 E-03 = 9,0\*10<sup>-3</sup> = 0,009"

\*INA Indicator Not Assessed (indikator ikke vurdert)

1. Resultatene av denne miljøpåvirkningsindikatoren skal brukes med forsiktighet ettersom usikkerheten til resultatene er høy eller det er begrenset erfaring med bruk av indikatoren.

### Merknad om miljøpåvirkningen

Parameteren GWP (A1-A3) inkluderer 142,0 kg CO<sub>2</sub>-eq. fra forbrenning av alternativt fossilt brensel under klinkerproduksjonen. I henhold til "polluter pays"-prinsippet/EN 15804/ vil utslippet tillegges produksjons systemet som har forårsaket avfallet. I denne EPDen er CO<sub>2</sub>-bidraget fra alternativt fossilt brensel ikke trukket fra. Dette for å kunne sammenligne kalkulert global oppvarming fra sement uansett status av avfallet i ulike land.

Supplerende indikatorer for miljøpåvirkning				
	Indikator	Enhet	A1-A3	A4
	PM	Sykdomstilfeller	3,49E-06	0,00E+00
	IRP <sup>2</sup>	kgBq U235 -ekv	1,91E+00	1,40E-01
	ETP-fw <sup>1</sup>	CTUe	1,23E+04	1,67E+01
	HTP-c <sup>1</sup>	CTUh	1,60E-08	0,00E+00
	HTP-nc <sup>1</sup>	CTUh	4,38E-07	0,00E+00
	SQP <sup>1</sup>	dimensionless	2,27E+02	4,11E+00











PM = Partikkelutslipp; IRP = Ioniserende stråling (helseeffekt); ETP-fw = Økotoksisitet (ferskvann); HTP-c = Toksisitet påvirkning på mennesker, kreft; HTP-nc = Toksisitet påvirkning på mennesker, andre effekter enn kreft; SQP = Påvirkninger knyttet til arealbruksendringer / jordkvalitet

"Leseeksempel: 9,0 E-03 =  $9,0 \cdot 10^{-3}$  = 0,009"

\*INA Indicator Not Assessed (indikator ikke vurdert)

1. Resultatene av denne miljøpåvirkningsindikatoren skal brukes med forsiktighet ettersom usikkerheten til resultatene er høy eller det er begrenset erfaring med bruk av indikatoren.

2. Denne påvirkningskategorien omhandler hovedsakelig den eventuelle effekten av lavdose ioniserende stråling på menneskers helse i atombrenselcyklusen. Den tar ikke hensyn til effekter på grunn av mulige atomulykker, yrkesmessig eksponering eller på grunn av fjerning av radioaktivt avfall i underjordiske anlegg. Potensiell ioniserende stråling fra jorda, fra radon og fra noen byggematerialer måles heller ikke av denne indikatoren.

Ressursbruk (Resource use)					
	Indikator		Enhet	A1-A3	A4
	PERE		MJ	7,19E+02	1,59E-01
	PERM		MJ	0,00E+00	0,00E+00
	PERT		MJ	7,19E+02	1,59E-01
	PENRE		MJ	1,01E+03	3,22E+01
	PENRM		MJ	0,00E+00	0,00E+00
	PENRT		MJ	1,01E+03	3,22E+01
	SM		kg	5,47E+00	0,00E+00
	RSF		MJ	1,20E+03	6,11E-03
	NRSF		MJ	1,39E+03	4,18E-02
	FW		m <sup>3</sup>	5,35E+00	9,08E-04



PERE = Fornybar primærenergi brukt som energibærer; PERM = Fornybar primærenergi brukt som råmateriale; PERT = Total bruk av fornybar primærenergi; PENRE = Ikke fornybar primærenergi brukt som energibærer; PENRM = Ikke fornybar primærenergi brukt som råmateriale; PENRT = Total bruk av ikke fornybar primærenergi; SM = Bruk av sekundære materialer; RSF = Bruk av fornybart sekundære brensel; NRSF = Bruk av ikke fornybart sekundære brensel; FW = Netto bruk av ferskvann.

"Leseeksempel: 9,0 E-03 = 9,0\*10<sup>-3</sup> = 0,009"

\*INA Indicator Not Assessed (indikator ikke vurdert)



**Livsløpets slutt - Avfall (End of life - Waste)**





Indikator		Enhet	A1-A3	A4
	HWD	kg	8,78E-02	1,03E-03
	NHWD	kg	5,37E+00	4,55E-02
	RWD	kg	1,93E-03	2,28E-04

HWD = Avhendet farlig avfall; NHWD = Avhendet ikke-farlig avfall; RWD = Avhendet radioaktivt avfall

\*Leseeksempel: 9,0 E-03 =  $9,0 \cdot 10^{-3} = 0,009$

\*INA Indicator Not Assessed (indikator ikke vurdert)

**Livsløpets slutt - Utgangsfaktorer (End of life - Output flow)**

Indikator		Enhet	A1-A3	A4
	CRU	kg	0,00E+00	0,00E+00
	MFR	kg	1,63E-02	0,00E+00
	MER	kg	1,85E-04	0,00E+00
	EEE	MJ	1,13E-03	0,00E+00
	EET	MJ	1,70E-02	0,00E+00

CRU = Komponenter for gjenbruk, MFR Materialer for resirkulering, MER = Materialer for energigjenvinning, EEE = Eksportert elektrisk energi; EET = Eksportert termisk energi

\*Leseeksempel: 9,0 E-03 =  $9,0 \cdot 10^{-3} = 0,009$

\*INA Indicator Not Assessed (indikator ikke vurdert)

**Informasjon om innholdet av biogent karbon**

Indikator	Enhet	Ved port
Innhold av biogent karbon i produkt	kg C	0,00E+00
Innhold av biogent karbon i emballasjen	kg C	0,00E+00

Merk: 1 kg biogent karbon tilsvarer 44/12 kg CO<sub>2</sub>

## Tilleggskrav

### Klimagassutslipp fra bruk av elektrisitet i produksjonsfasen

Nasjonal produksjonsmiks fra import, lavspenning (inkludert produksjon av overføringslinjer, i tillegg til direkte utslipp og tap i nett) er brukt for anvendt elektrisitet i produksjonsprosessen (A3). Bakgrunnsdata er presentert i tabellen under. Karakteriseringsfaktorer fra EN15804:2012+A2:2019 er benyttet.

Electricity mix	Data source	Amount	Enhet
Electricity, Norway (kWh)	ecoinvent 3.6	24,33	g CO <sub>2</sub> -eq/kWh

### Farlige stoffer

Produktet er ikke tilført stoffer fra REACH Kandidatliste eller den norske prioritetslisten.

### Inneklima

## Ytterligere miljøinformasjon

Ytterligere indikatorer for miljøpåvirkning nødvendig i NPCR Part A for construction products			
Indikator	Enhet	A1-A3	A4
GWPIOBC	kg CO <sub>2</sub> -ekv	6,55E+02	2,50E+00

GWPI-IOBC: Globalt oppvarmingspotensial beregnet etter prinsippet om umiddelbar oksidasjon. For å øke tydeligheten av biogent karbonbidrag til klimapåvirkning, kreves indikatoren GWPI-IOBC da den erklærer klimapåvirkninger beregnet i henhold til prinsippet om øyeblikkelig oksidasjon. GWPI-IOBC er også referert til som GWPI-GHG i sammenheng med svensk lov om offentlige anskaffelser.

## Bibliografi

NS-EN ISO 14025:2010 Miljømerker og deklarasjoner - Miljødeklarasjoner type III - Prinsipper og prosedyrer.  
 NS-EN ISO 14044:2006 Miljøstyring - Livsløpsvurderinger - Krav og retningslinjer.  
 NS-EN 15804:2012+A2:2019 Bærekraftig byggverk - Miljødeklarasjoner - Grunnleggende produktkategoriregler for byggevarer.  
 ISO 21930:2017 Sustainability in buildings and civil engineering works -  
 Core rules for environmental product declarations of construction products and services.  
 ecoinvent v3, Allocation, cut-off by classification, Swiss Centre of Life Cycle Inventories.  
 Iversen et al., (2021) eEPD v2021.09 Background information for EPD generator tool system verification, LCA.no rapportnummer: : 07.21.  
 Vold et al, (2022) EPD generator for CEN PCR EN 16908:2017 Cement and building lime - Background information for PCR application and LCA data, LCA.no report number: 01.22.  
 NPCR Part A: Construction products and services. Ver. 2.0, 24.03.2021 EPD Norway.  
 CEN PCR EN 16908:2017 Cement and building lime

 <b>epd-norge</b> <small>Global program operatør</small>	<b>Programoperatør og utgiver</b> Næringslivets Stiftelse for miljødeklarasjoner Postboks 5250 Majorstuen, 0303 Oslo, Norge	Telefon: +47 23 08 80 00 e-post: <a href="mailto:post@epd-norge.no">post@epd-norge.no</a> web: <a href="http://www.epd-norge.no">www.epd-norge.no</a>
 <b>Heidelberg Materials</b>	<b>Eier av deklarasjonen:</b> Heidelberg Materials Sement Norge AS Lilleakerveien 2A, 0283 Oslo	Telefon: +47 22 87 84 00 e-post: <a href="mailto:petter.thyholdt@heidelbergmaterials.com">petter.thyholdt@heidelbergmaterials.com</a> web: <a href="http://www.sement.heidelbergmaterials.no">www.sement.heidelbergmaterials.no</a>
	<b>Forfatter av livsløpsrapporten</b> LCA.no AS Dokka 6B, 1671	Telefon: +47 916 50 916 e-post: <a href="mailto:post@lca.no">post@lca.no</a> web: <a href="http://www.lca.no">www.lca.no</a>
	<b>Utvikler av EPD-generator</b> LCA.no AS Dokka 6B,1671 Kråkerøy	Telefon: +47 916 50 916 e-post: <a href="mailto:post@lca.no">post@lca.no</a> web: <a href="http://www.lca.no">www.lca.no</a>
	ECO Plattform ECO Portal	web: <a href="http://www.eco-platform.org">www.eco-platform.org</a> web: ECO Portal